

Höhenverstellbare Arbeitstische für eine ergonomisch  
richtige Haltung in der **Schulwerkstatt**

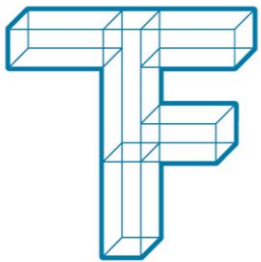

**TECHNISCHE  
FACHSCHULE**  
BERN

**Ergotherapie**

Tel: 031 337 37 83 | [www.polywork.ch](http://www.polywork.ch) | [www.tfbern.ch](http://www.tfbern.ch)



## Werkbänke für die Ergotherapie

### Ergo (2013.ER)

*Für Rechts- und Linkshänder geeignet*

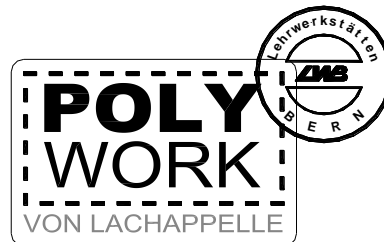
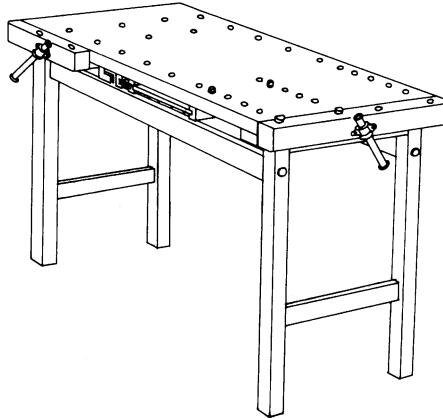

**Plattenlänge:**

**1500 mm**

**Länge inkl. Seitenzange:**

**1650 mm**

**Plattenbreite:**

**610 mm**

**Höhe verstellbar:**

**780 / 860 mm**

Standfestes Untergestell aus Buchenholz lackiert, höhenverstellbar.

Inklusive Zubehör:

Zwei Spannzangen in Stahlführungen laufend. Platte mit mehreren Lochreihen zum Einspannen von Brettern und diversen anderen Werkstücken.

Tisch komplett mit 4 Spannzapfen, 2 Spannhölzer, 1 Laubsägebrett, 2 Aluschutzböden.

Alles praktisch unter der Arbeitsplatte versorgt.

Zusätzliches Aufmontieren von Schraubstöcken ist jederzeit möglich.

### Arbeitsblattausführungen:

Urphen (2013.64) Hochwertige Arbeitsplatte aus ELAG-Urphen, Schutzkanten aus Buchenholz.

Dicke: 40 mm

Buche (2013.65) Arbeitsplatte aus Buche massiv lackiert, mehrfach verleimt.

Dicke: 40 mm

**Zubehör:** *siehe Seite Zubehör / Extras / Ersatzteile*

**Preis: Fr. 1'447.- Euro 965.-**



## Werkbänke für die Ergotherapie

### Ergo stufenlos (2013.ERs)

Für Rechts- und Linkshänder geeignet

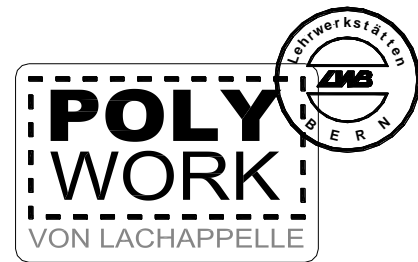
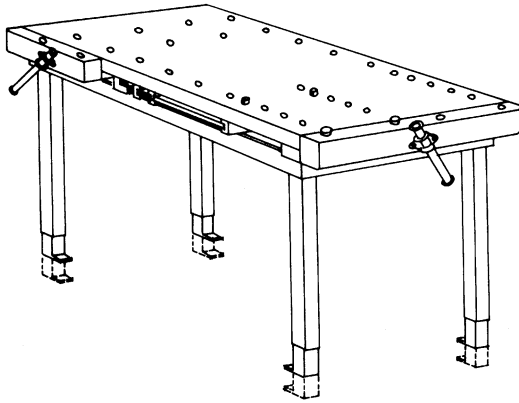

<b>Plattenlänge:</b>	<b>1500 mm</b>
<b>Länge inkl. Seitenzange:</b>	<b>1650 mm</b>
<b>Plattenbreite:</b>	<b>610 mm</b>
<b>Höhe stufenlos verstellbar:</b>	<b>720 - 1000 mm</b>
<b>Höhe für Kinder:</b>	<b>600 - 1000 mm</b>

Standfestes Untergestell aus Metall pulverbeschichtet lichtgrau RAL 7035, mit Handkurbel stufenlos höhenverstellbar.

Inklusive Zubehör:

Zwei Spannzangen in Stahlführungen laufend. Platte mit mehreren Lochreihen zum Einspannen von Brettern und diversen anderen Werkstücken.  
Tisch komplett mit 4 Spannzapfen, 2 Spannhölzer, 1 Laubsägebrett, 2 Aluschutz-backen.

Alles praktisch unter der Arbeitsplatte versorgt.  
Zusätzliches Aufmontieren von Schraubstöcken ist jederzeit möglich.

#### Arbeitsblattausführungen:

Urphen	(2013.64)	Hochwertige Arbeitsplatte aus ELAG-Urphen, Schutzkanten aus Buchenholz, 20 mm breit. Dicke: 40 mm
Buche	(2013.65)	Arbeitsplatte aus Buche massiv lackiert, mehrfach verleimt. Dicke: 40 mm

**Zubehör:** *siehe Seite* **Zubehör / Extras / Ersatzteile**

**Preis:** **Fr. 2'889.-** **Euro 1'926.-**



## Hocker

### Werkstatthocker LWB verstellbar (LWB 2080)

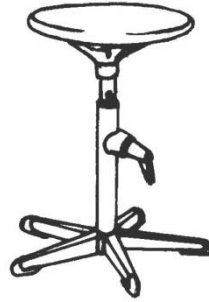

**Durchmesser Sitzfläche: 35 cm**

Runder Sitz gehöhlt, aus Buche massiv naturlackiert. 5-Sternfuss, pulverbeschichtet RAL nach Wunsch, oder glanzverzinkt. Verstellung durch Druckdrehgriff von 37 cm auf 49 cm. Nicht drehbar.

**Bestellnummer: LWB 2080.37**

**Preis: Fr. 186.- Euro 124.-**

**Durchmesser Sitzfläche: 35 cm**

Runder Sitz gehöhlt, aus Buche pulverbeschichtet RAL nach Wunsch, oder glanzverzinkt. Verstellung durch Gasfeder von 41 cm auf 61 cm. Drehbar.



massiv naturlackiert. 5-Sternfuss, pulverbeschichtet RAL nach Wunsch, oder glanzverzinkt. Verstellung durch Gasfeder von 41 cm auf 61 cm. Drehbar.

**Bestellnummer: LWB 2080.41**

**Preis: Fr. 200.- Euro 134.-**

## Einspann - Möglichkeiten für folgende Kategorien:

Unterricht / Ergotherapie

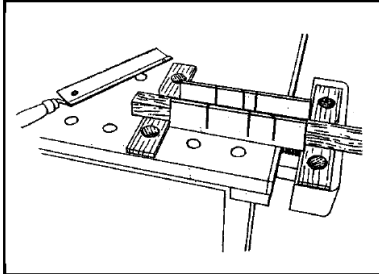

Sägen mit  
Gehrungsschneidladen

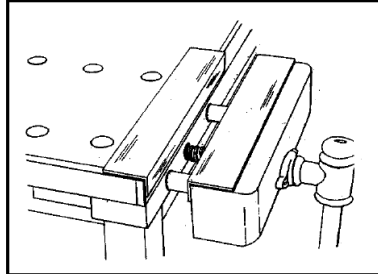

Aluschutzbacken

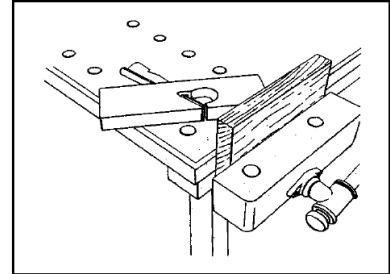

Hobeln oder Sägen

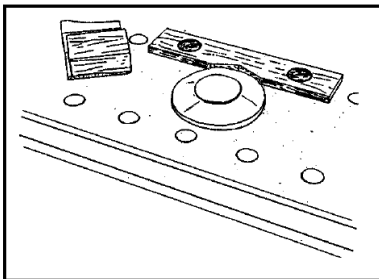

Schleifarbeiten

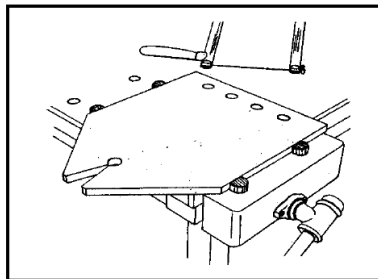

Eingespannter  
Laubsägetisch

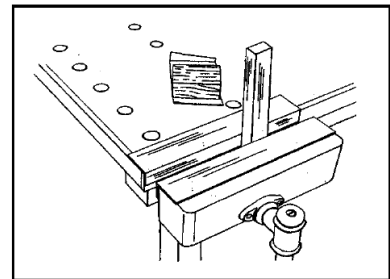

Einspannen und Bearbeiten  
von Metallwerkstücken

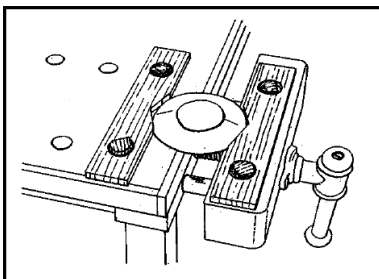

Werken, Spannen etc.

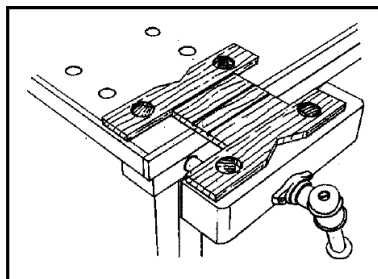

Werken, Spannen etc.

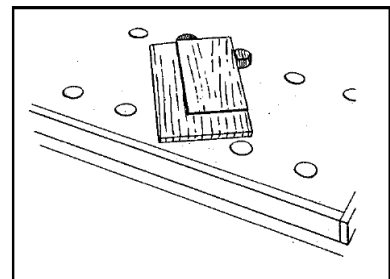

Diverse Arbeiten

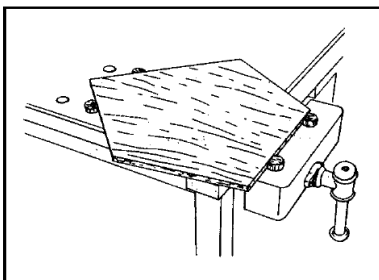

Einspannen  
unförmiger Werkstücke



## Technisches Merkblatt zu TROPLAN - Abdeckbeläge

### Chlorfreier Abdeckbelag (sandgelb)

- Eigenschaften:
- 2 mm dicker Kunststoffbelag
  - feinmattierte Oberfläche mit durchgehender feingewolkter, kontrastierter Marmorierung
  - PVC-frei
  - schlag- und druckfest
  - widerstandsfähig bei mechanischer Beanspruchung
  - wasserbeständig
  - öl-, -fett und chemikalienbeständig
  - pflegeleicht und staubfrei
- Zusammensetzung:
- Polyolefine
  - Pigmente
  - Mineralien
  
  - 100 % wiederverwertbar
- Oberfläche:
- Acrylatbeschichtung, schmutzabweisend.
- Einsatzgebiet:
- Abdeckbelag auf allen Werkentischen / Werkbänken.
- Unterhaltungspflege:
- Die Reinigung der Oberfläche ist mit herkömmlichen Reinigungsmittel möglich.

**Wichtig:** Keine rauen Scheuerlappen / Scheuerschwämme verwenden,  
Verletzung des Oberflächenschutzfilms.



## Technisches Merkblatt zu Urphen

### Urphenplatten (Hochverdichteter Holzwerkstoff)

- Eigenschaften:
- warmer, gesunder und arbeitsfreundlicher Belag
  - sehr strapazierfähig
  - hohe Abriebfestigkeit dank einer Brinelhärte von ca. 7,5 kp/mm<sup>2</sup>
  - ausserordentlich schlag- und druckfest
  - sehr widerstandsfähig bei mechanischer und dynamischer Beanspruchung
  - öl-, -fett und chemikalienbeständig
  - läßt sich elektronisch nicht auf
  - pflegeleicht und staubfrei
  - emissionsarm, formaldehydfrei
  - UV- Lackierung (besonders gesundheits- und umweltschonendes Lackierverfahren)
- Zusammensetzung:
- 80 % Sägemehl
  - 1 % Farbe (gemahlener Stein)
  - 19 % Kunstharz (Harnstoffleim, wässriger Lösung, absolut giftfrei)
- Einsatzgebiet:
- universell in Schulen, Heimen, Lehrwerkstätten, Gewerbe usw.
  - Nicht einsetzbar im Nassbereich, wo über längere Zeit Wasser auf der Oberfläche liegen bleibt.
- Abdeckplatte:
- Decklage aus Urphen (Svedex-Kellpax)
  - Mittellage aus verzugsfreier, verdichteter Spanplatte
  - Gegenzug unterhalb Tischblatt mit Hartpressplatte
- Oberfläche:
- Votteler Wasserlack 84200
- Reparaturen:
- Ausfräsen, neue Platte einsetzen
  - Material zum Reparieren bei Svedex-Kellpax AG erhältlich.





Farben: - 7 Urphen – Standardfarben gemäss Farbpalette (unten) stehen zur Verfügung.

Achtung: Urphen ist ein Qualitätsprodukt auf der Basis von ausgesuchten, natürlich gewachsenen Rohstoffen. Die unterschiedliche Zusammensetzung des Mischgutes kann deshalb, naturbedingt, gewisse Farbdifferenzen mit sich bringen.

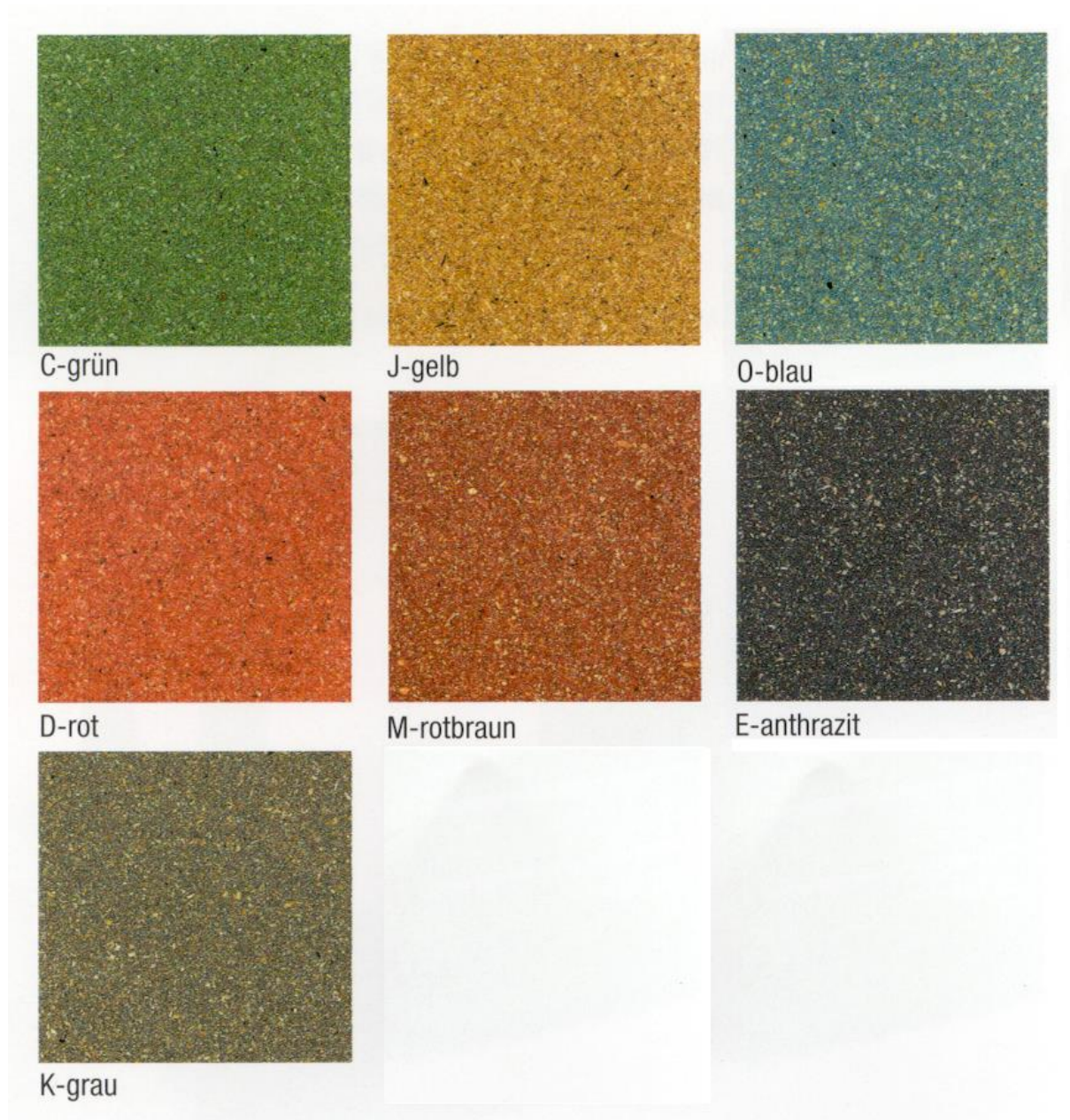

Separat erhältlich: Testauswertung Chemikalienbeständigkeit Urphenbelag (Svedex – Kellpax).





## Zubehör / Extras / Ersatzteile

### Zu Schul- Werkentische und ERGO - Werkbänke

Alle Preise ohne MWST

LWB 2190.15	Parallel- Schraubstock DOLEX, Stahl geschm. Kunststoffbacken	Fr.117.- / Stk.	Euro 78.- / Stk.
LWB 2190.16	1 Paar Holzbacken zu Schraubstock	Fr. 25.- / Paar	Euro 17.- / Paar
LWB 2110.53	Spannzapfen ELAG Nutzlänge 15 mm Durchmesser 24/30 mm	Fr. 5.40 / Stk.	Euro 3.60 / Stk.
LWB 2110.76	Spannzapfen ELAG Nutzlänge 38 mm Durchmesser 24/30 mm, Total 76 mm lang	Fr. 5.40 / Stk.	Euro 3.60 / Stk.
LWB 2110.40	1 Paar Prismenspannhölzer	Fr. 25.- / Paar	Euro 17.- / Paar
LWB 7027.10	Laubsägebrett, 4 Löcher für Spannzapfen	Fr. 25.- / Stk.	Euro 17.- / Stk.
LWB 7027.11	Laubsägebrett, 8 Löcher für Spannzapfen	Fr. 25.- / Stk.	Euro 17.- / Stk.
LWB 1026.94	1 Paar Aluschutzbacken Länge: 350 mm	Fr. 23.- / Paar	Euro 14.- / Paar
LWB 1026.95	1 Paar Aluschutzbacken Länge: 300 mm	Fr. 23.- / Paar	Euro 14.- / Paar
LWB 7025.15	Abdeckbelag aus PVC-freiem Kunststoff TROPLAN	Fr. 85.- / m2	Euro 57.- / m2
LWB 7026.63	Aufhängeleiste für Kunststoffabdeckungen TROPLAN	Fr. 54.- / Stk.	Euro 36.- / Stk.
LWB 2162.25	Bankschlüssel in Hagebuche, komplett Durchmesser: 24 mm, Länge 250 mm	Fr. 25.- / Stk.	Euro 17.- / Stk.
LWB 2162.19	Bankschlüssel in Hagebuche, komplett Durchmesser: 22 mm, Länge 190 mm	Fr. 25.- / Stk.	Euro 17.- / Stk.
LWB 2162.20	Gummipuffer zu Bankschlüssel	Fr. 5.40 / Stk.	Euro 3.60 / Stk.

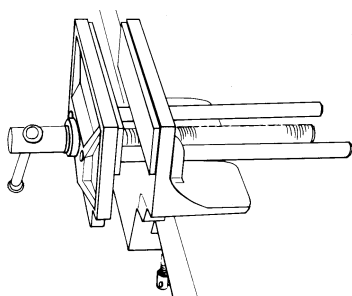

Parallel- Schraubstock DOLEX



## Verkaufs- und Lieferbedingungen

Gültig ab März 2012

Nachfolgende Geschäftsbedingungen gelten für den Verkauf und die Lieferung von PolyWork®-Produkten sowie sämtlicher weiterer Waren durch die Lehrwerk-stätten Bern (nachfolgend Verkäufer/Werk):

- Preise** Es gilt die aktuelle Preisliste in Schweizer Franken (CHF). Die Preise verstehen sich als Abholpreise ab Werk (exklusive Mehrwertsteuer). Die Preisangaben in EURO verstehen sich als Richtpreise; der verbindliche Verkaufspreis wird durch Offerte festgelegt.
- Lieferfristen** *Werkbänke, Werkentische, Arbeitsplätze:*  
Die Lieferfrist beträgt in der Regel maximal 8 Wochen.
- Ersatzteile, Werkzeuge, Tischauszüge, Kleingegenstände, Geschenkartikel:* Die Lieferung erfolgt in der Regel innerhalb von 3 Arbeitstagen
- Für verspätete Lieferungen oder Bereitstellungen ab Werk wird keine Haftung übernommen. Insbesondere wird jede Haftung für weitere Schäden aus verspäteter Lieferung und daraus entstandenen Folgeschäden abgelehnt.
- Lieferung** *Werkbänke, Werkentische, Arbeitsplätze:*  
Die Lieferung ist im Preis nicht inbegriffen. Zu den nachstehenden Ansätzen liefern und verteilen wir das Mobiliar:  
Region Bern: Fr. 120.-  
Kanton Bern und angrenzende Gebiete: Fr. 180.-  
übrige Schweiz: Fr. 250.-
- Versand** *Ersatzteile, Werkzeuge, Tischauszüge, Kleingegenstände, Geschenkartikel:*  
Der Versand erfolgt auf Gefahr des Empfängers. Die Versandkosten trägt der Empfänger, diese werden zum Kaufpreis geschlagen. Die Wahl der Versandart liegt beim Verkäufer; dieser ist darauf bedacht, die sicherste und schnellste Versandart zu wählen.
- Verpackung** Die Verpackung wird nicht zurückgenommen. Das Verpackungsmaterial wird dem Empfänger zum Selbstkostenpreis in Rechnung gestellt.



- Zahlung** Der Rechnungsbetrag (inkl. Mwst, Lieferungs-/Versandkosten und Verpackungsmaterial) ist 30 Tage ab Rechnungsdatum rein netto in der Landeswährung des Empfängers zu bezahlen. Für Aufträge über CHF 15'000.-- wird im Voraus eine Teilzahlung verlangt.
- Eigentumsvorbehalt** Die Ware bleibt bis zur vollständigen Bezahlung aller gegen den Käufer zustehenden Forderungen Eigentum des Verkäufers.
- Garantie** Sachgemässer Gebrauch der Produkte vorausgesetzt, übernimmt der Verkäufer während eines Jahres nach Auslieferung ab Werk die Garantie für Werkmängel (ausgenommen Klein- und Verschleissteile). Unsachgemässe und eigenhändig vorgenommene Aenderung an den Produkten durch den Käufer lassen die Garantiepflicht des Verkäufers untergehen.
- Produkteentwicklung** Technische Aenderungen und Verbesserungen werden vorbehalten. Der Käufer nimmt Kenntnis davon, dass das gelieferte Produkt von der Skizze oder dem Foto auf dem Prospekt oder der Website leicht abweichen kann.
- Beanstandungen** Beschädigungen an der gelieferten Ware sind dem Verkäufer unverzüglich nach Warenerhalt mitzuteilen und durch die zuständige Transportstelle bescheinigen zu lassen. Retoursendungen – nur mit Einverständnis des Verkäufers – haben franko Bern zu erfolgen.
- Datenschutz** Die über eine Website eingegangenen Daten werden in der Schweiz, unter Einhaltung der Schweizerischen Datenschutzgesetzgebung, gespeichert und bearbeitet.
- Anwendbares Recht** Es ist ausschliesslich Schweizerisches Recht (unter Ausschluss des UN-Kaufrechts) anwendbar; Gerichtsstand ist Bern.