

Höhenverstellbare Arbeitstische für eine ergonomisch
richtige Haltung in der **Schulwerkstatt**

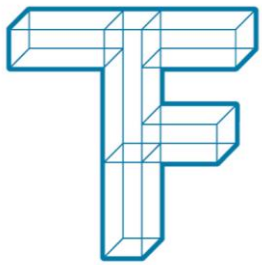

**TECHNISCHE
FACHSCHULE**
BERN

Holzbearbeitung

Tel: 031 337 37 83 | www.polywork.ch | www.tfbern.ch



Werkbänke für den Holzprofi

Montagetisch stufenlos (2026.MOs)

für Rechts- und Linkshänder geeignet

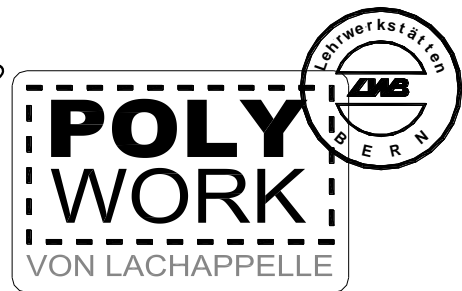
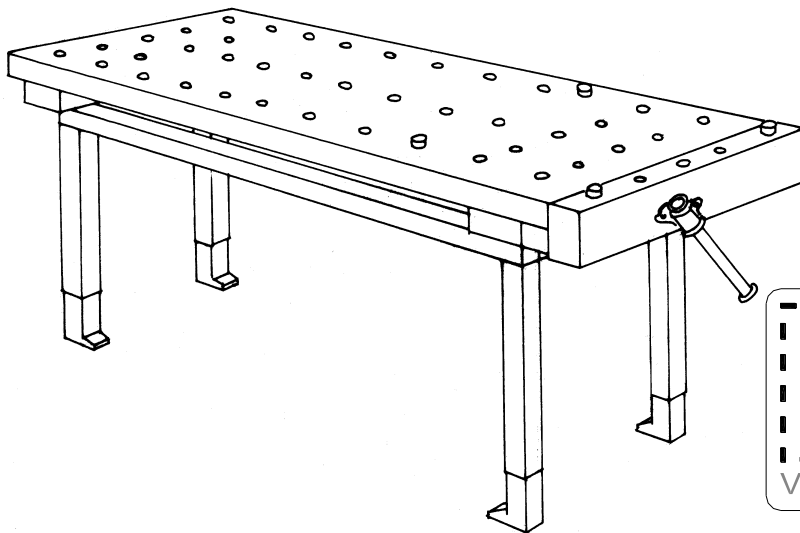

Tischblatt Grösse: 2100 / 720 mm
Höhe stufenlos verstellbar: von 850 - 1150 mm

Standfestes Untergestell aus Metall pulverbeschichtet lichtgrau RAL 7035, mit Handkurbel stufenlos höhenverstellbar.

Inklusive Zubehör:

Seitenzange über ganze Tischbreite, mit vierfacher Parallelführung mit Stahlrohren in Büchsen. 2 Zapfenleisten, 2 Brillenleisten, 2 Aluschutzbacken, 6 Spannzapfen 15 mm, 6 Spannzapfen 38 mm.

Arbeitsblattausführungen:

Buche (2026.17) Arbeitsplatte in 3-Schichtplatte Buche lackiert.
Dicke: 50 mm

Zubehör: siehe Seite Ersatzteile

Preis: Fr. 3'686.- Euro 2'458.-



Ausführungsmöglichkeiten:

(PW 1030) Vakuum- Spannsset, komplett

Fr. 3'197.- Euro 2'131.-

Erweiterbar mit Zusatzwerkzeugen:

(PW 1024) Vertikal-Spannelement (Paar)

Fr. 405.- Euro 270.-

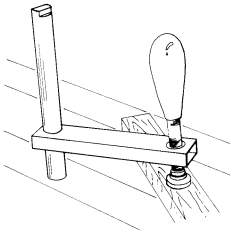

(PW 1025) Horizontal-Spannelement (Paar)

Fr. 225.- Euro 150.-

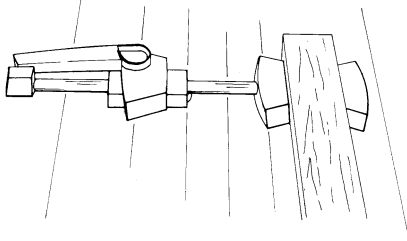

Saugteller in diversen Grössen (auf Anfrage)

Werkbänke für den Holzprofi

Presente - Standard (2028.PW) stufenlos

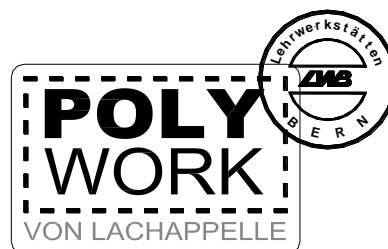
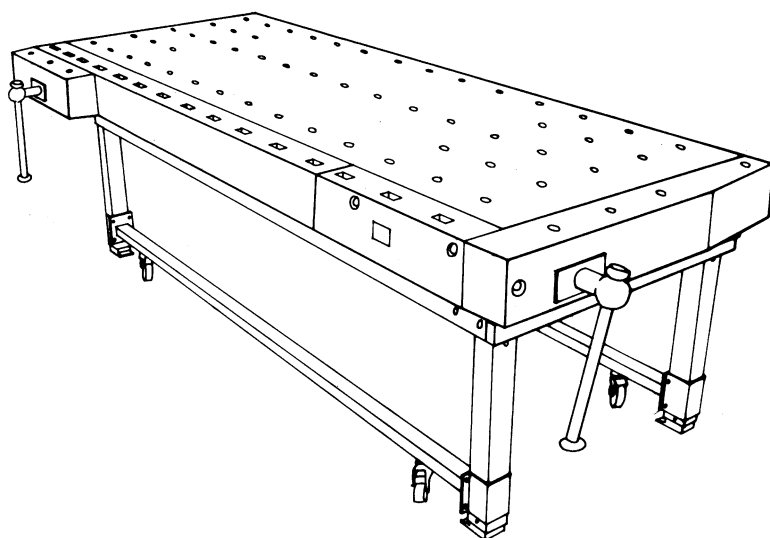

Modifizierung / Ausrüstung Werkbank gemäss separatem Bestellformular.
Spezialanfertigungen auf Anfrage.

Tischblattgrösse: 2100 / 720 mm
Höhe stufenlos verstellbar 850 – 1150 mm

Standfestes Untergestell aus Metall pulverbeschichtet lichtgrau RAL 7035, mit Handkurbel stufenlos höhenverstellbar, rollbar.

Zubehör (Gemäss Abbildungsbeispiel):

Standfestes Untergestell aus Metall pulverbeschichtet lichtgrau RAL 7035, mit Handkurbel stufenlos höhenverstellbar, rollbar.

Arbeitsblattausführung:

„Standard“ Arbeitsplatte in 3-Schichtplatte Buche lackiert
Dicke: 50 mm
3 Lochreihen mit 4 x 3 Zusatzbohrungen im Zangen-bereich.

Zubehör: *siehe Seite Ersatzteile, Ausführungsmöglichkeiten*

Preis: Fr. 5'281.- Euro 3'521.-



Ausführungsmöglichkeiten:

Bestückung Tischplatte mit verschiedenen Modulen:

(PW 1021) Vorderzange und
(PW 1022) Kombizange inbegriffen

(PW 1020) Seitenzange anstelle der Vorderzange (Mehrpreis Fr. 90.- Euro 60.-)

(PW 1030) Vakuum-Spannset, komplett Fr. 3'197.- Euro 2'132.-

Erweiterbar mit Zusatzwerkzeugen:

(PW 1024) Vertikal-Spannelement (Paar) Fr. 405.- Euro 270.-

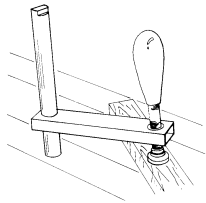

(PW 1025) Horizontal-Spannelement (Paar) Fr. 225.- Euro 150.-

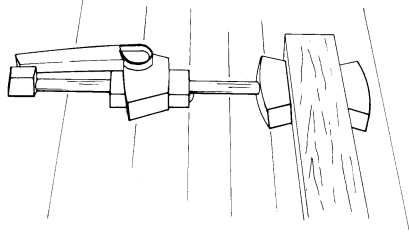

Saugteller in diversen Grössen (auf Anfrage)

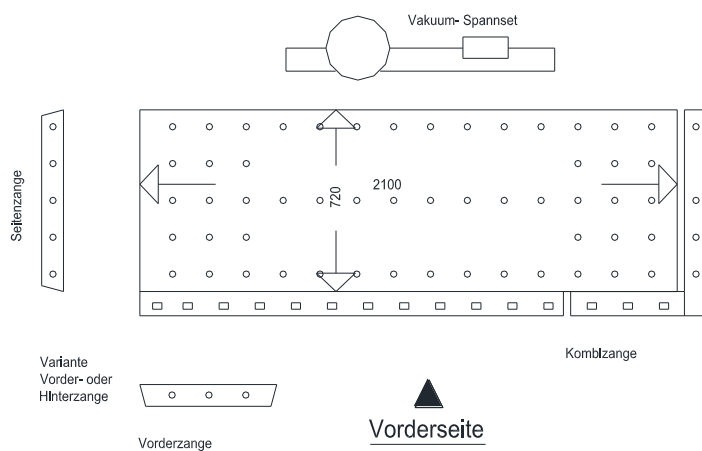



Werkbänke für den Holzprofi

Lavoro - Standard (2030.PW) stufenlos

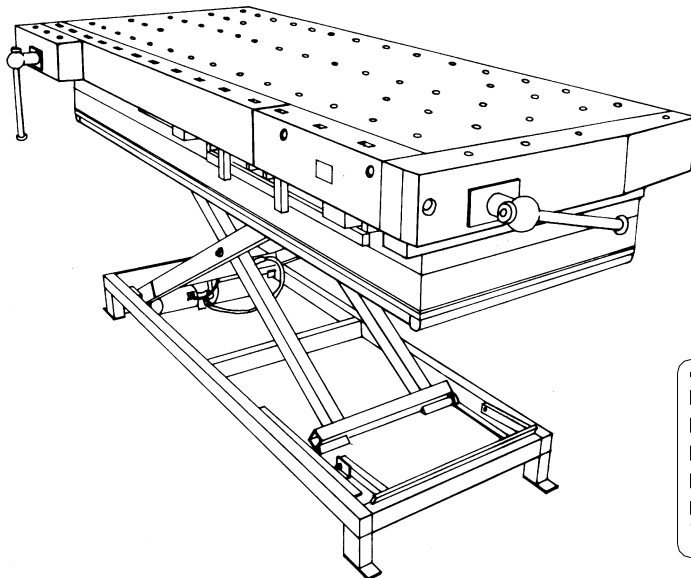

Vakuum - montage nicht möglich

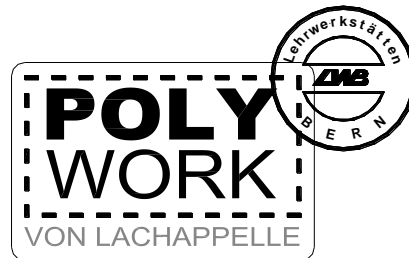

Modifizierung / Ausrüstung Werkbank gemäss separatem Bestellformular.
Spezialerweiterungen auf Anfrage.

Tischblattgrösse: 2100 / 720 mm
Höhe stufenlos verstellbar: von 550 - 1300 mm

Standfestes Untergestell aus Metall pulverbeschichtet lichtgrau RAL 7035, mit Scherenhubgestell elektrohydraulisch höhenverstellbar.

Inklusive Zubehör:

Je 2 Aluschutzbacken kurz und lang, 2 Banknägeln, 2 Zapfenleisten, 2 Brillenleisten, 6 Hagebuchenzapfen kurz, 6 Hagebuchenzapfen lang.

Arbeitsblattausführung:

„Standard“ Arbeitsplatte in 3-Schichtplatte Buche lackiert
Dicke: 50 mm
3 Lochreihen mit 4 x 3 Zusatzbohrungen im Zangenbereich

Zubehör: siehe Seite Ersatzteile, Ausführungsmöglichkeiten

Preis: Fr. 9'011.- Euro 6'008.-



Ausführungsmöglichkeiten:

Bestückung Tischplatte mit verschiedenen Modulen:

(PW 1021) Vorderzange und
(PW 1022) Kombizange inbegriffen

(PW 1020) Seitenzange anstelle der Vorderzange (Mehrpriis Fr. 90.- Euro 60.-)

Erweiterbar mit Zusatzwerkzeugen:

(PW 1024) Vertikal-Spannelement (Paar) Fr. 405.- Euro 270.-

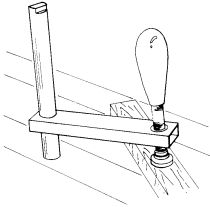

(PW 1025) Horizontal-Spannelement (Paar) Fr. 225.- Euro 150.-

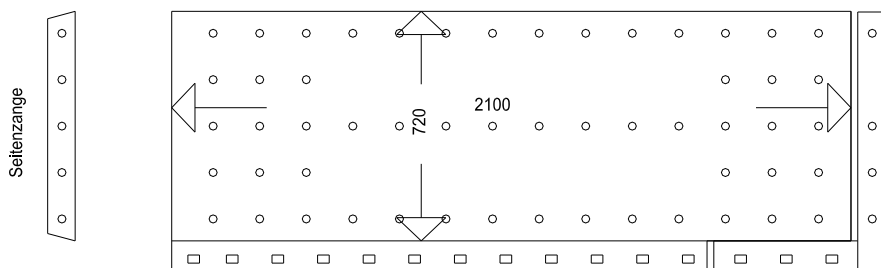
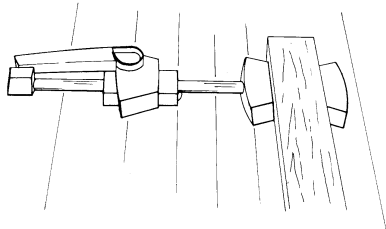

Variante
Vorder- oder
Hinterzange

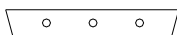

Vorderzange



Vorderseite

Kombizange



Werkbänke für den Holzprofi

Lavoro - Largo (2029.PW) stufenlos

(1 – 2 Arbeitsplätze)

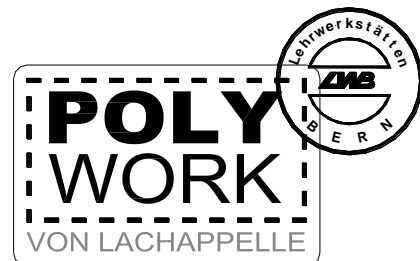
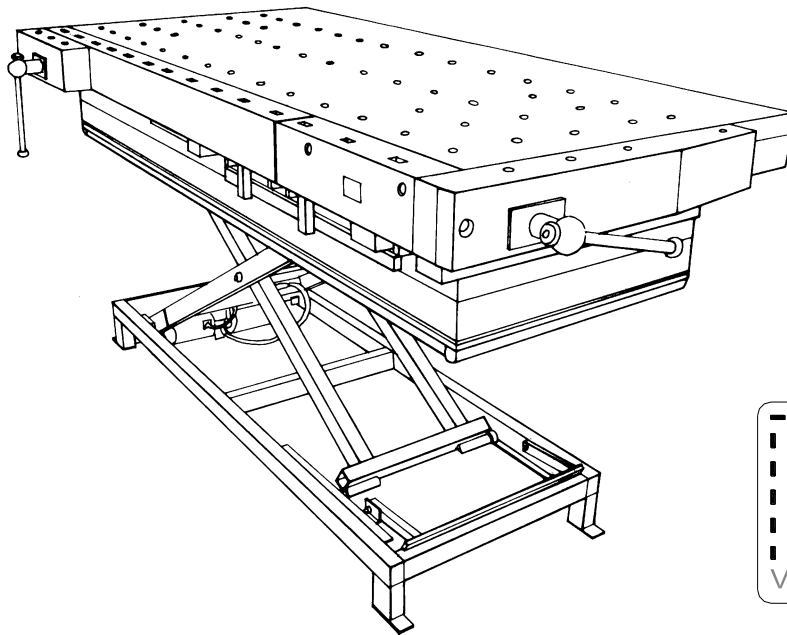

Modifizierung / Ausrüstung Werkbank gemäss separatem Bestellformular.
Spezialerweiterungen auf Anfrage.

Tischblattgrösse: 2100 / 950 mm
Höhe stufenlos verstellbar: von 550 - 1300 mm

Standfestes Untergestell aus Metall pulverbeschichtet lichtgrau RAL 7035, mit Scherenhubgestell elektrohydraulisch höhenverstellbar.

Inklusive Zubehör:

Je 2 Aluschutzbacken kurz und lang, 2 Banknägeln, 2 Zapfenleisten,
2 Brillenleisten, 6 Hagebuchenzapfen kurz, 6 Hagebuchenzapfen lang.

Arbeitsblattausführung:

„Largo“ Arbeitsplatte in 3-Schichtplatte Buche lackiert
Dicke: 50 mm
3 Lochreihen mit 4 x 3 Zusatzbohrungen im Zangenbereich.

Zubehör: siehe Seite *Ersatzteile, Ausführungsmöglichkeiten*

Preis : Fr. 9'202.- Euro 6.135



Ausführungsmöglichkeiten:

Bestückung Tischplatte mit verschiedenen Modulen:

(PW 1021)	Vorderzange und		
(PW 1022)	Kombizange	inbegriffen	
(PW 1020)	Seitenzange anstelle der	(Mehrpreis	Fr. 90.- Euro 60.-)
	Vorderzange		
(PW 1030)	Vakuum- Spannset, komplett		Fr. 3'197.- Euro 2'132.-

Erweiterbar mit Zusatzwerkzeugen:

(PW 1024)	Vertikal-Spannelement (Paar)	Fr. 405.-	Euro 270.-
-----------	------------------------------	-----------	------------

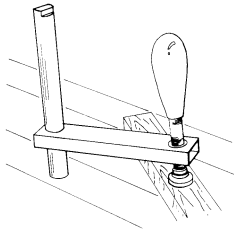

(PW 1025)	Horizontal-Spannelement (Paar)	Fr. 225.-	Euro 150.-
-----------	--------------------------------	-----------	------------

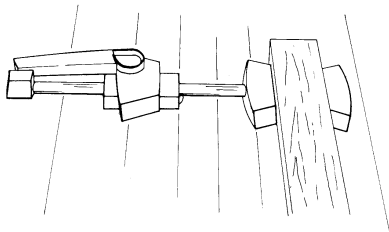

Saugteller in diversen Grössen (auf Anfrage)

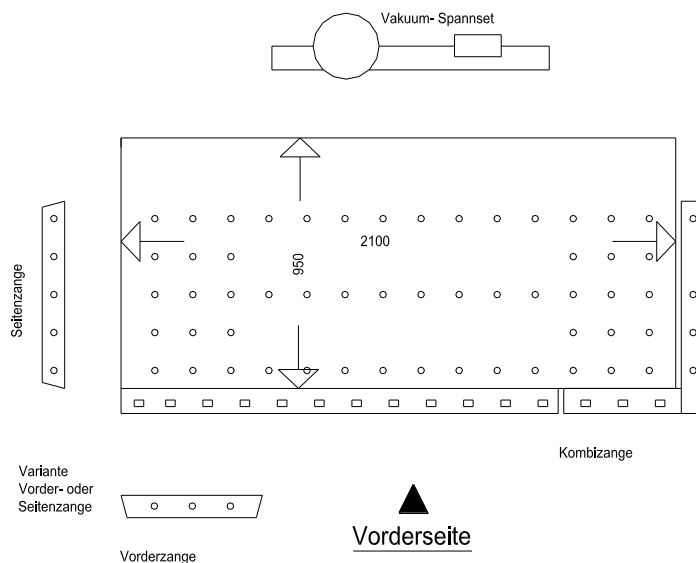

Einspann - Möglichkeiten für folgende Kategorien:

Unterricht / Ergotherapie

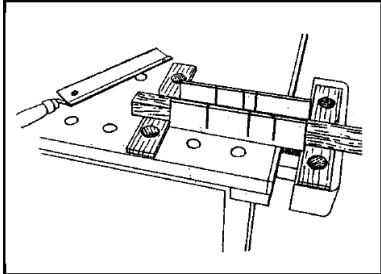

Sägen mit
Gehrungsschneidladen

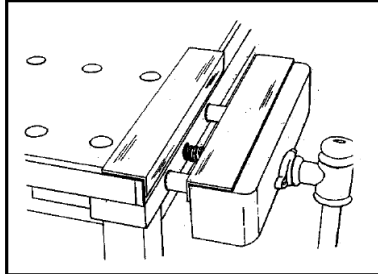

Aluschutzbacken

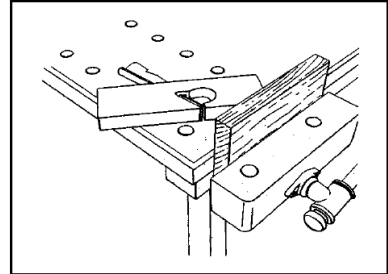

Hobeln oder Sägen

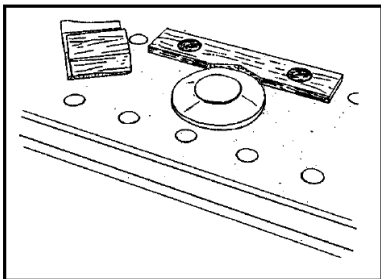

Schleifarbeiten

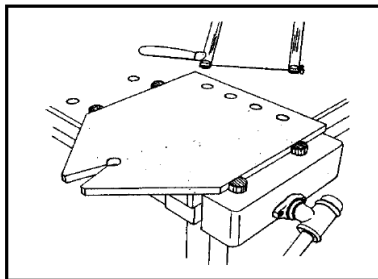

Eingespannter
Laubsägetisch

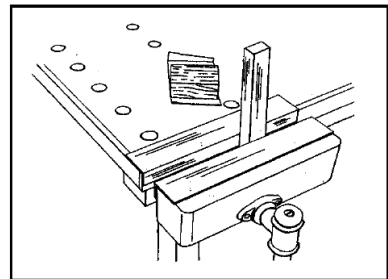

Einspannen und Bearbeiten
von Metallwerkstücken

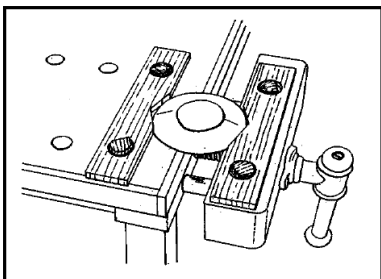

Werken, Spannen etc.

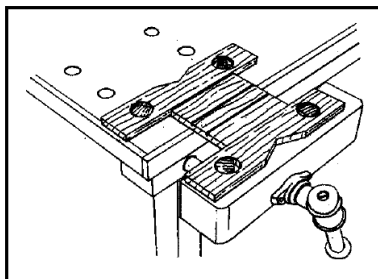

Werken, Spannen etc.

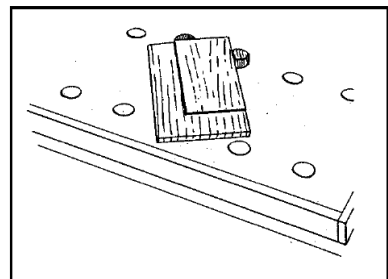

Diverse Arbeiten

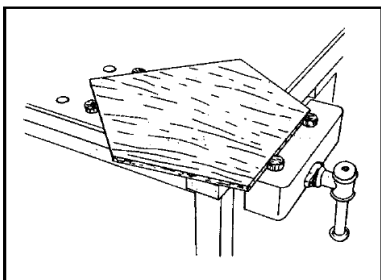

Einspannen
unförmiger Werkstücke



Ersatzteile

Zu Werkbänken für den Holzprofi

Alle Preise exkl. MWST

1026.72	1 Paar Aluschutzbacken für Seitenzange (720 mm)	Fr. 51.- / Paar	Euro 34.- / Paar
1026.45	1 Paar Aluschutzbacken für Vorderzange (450 mm)	Fr. 35.- / Paar	Euro 24.- / Paar
1026.09	1 Paar Aluschutzbacken für Kombizange (90 mm)	Fr. 25.- / Paar	Euro 17.- / Paar
2163.30	Bankschlüssel 300/22 mm Metall rostfrei	Fr. 28.- / Stk.	Euro 19.- / Stk.
2162.20	Gummipuffer zu Bankschlüssel	Fr. 5.40.- / Stk.	Euro 3.60 / Stk.

Elemente zum Spannen auf der Tischfläche

PW 1027	Zapfenleiste	Fr. 74.- / Paar	Euro 50.- / Paar
PW 1028	Brillenleiste	Fr. 54.- / Paar	Euro 36.- / Paar
2110.63	Hagebuchenzapfen kurz	Fr. 5.40 / Stk.	Euro 3.60 / Stk.
2110.86	Hagebuchenzapfen lang	Fr. 5.40 / Stk.	Euro 3.60 / Stk.
2100.21	Banknägel	Fr. 59.- / Paar	Euro 40.- / Paar
PW 1030	Vakuum-Spannset komplett, schwenkbar	Fr. 3'197.-	Euro 2'132.-

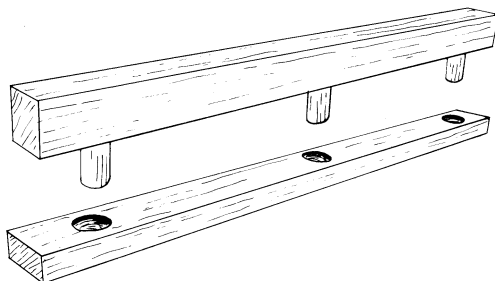

Zapfenleiste

Brillenleiste



Bestellformular: PolyWork®

Typen: „Lavoro“ und „Presente“

Ausführungsmöglichkeiten:

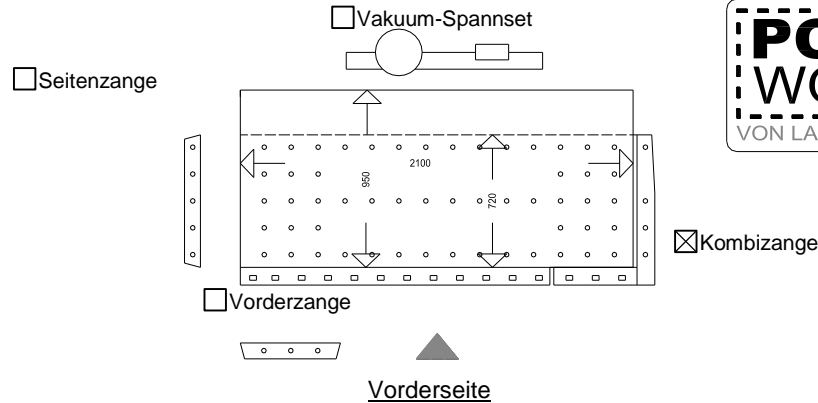

Untergestell:

		Alle Preise exkl. MWST	
<input type="checkbox"/>	„Presente“ Kurbelgestell	Metall, lichtgrau (RAL 7035) mit Handkurbel bedienbar, rollbar Höhe stufenlos verstellbar von 850 – 1150 mm Minderpreis ohne Querstreben und Rollen	Fr. 2'224.- Euro 1'483.- Fr. 338.- Euro 226.-
<input type="checkbox"/>	„Lavoro“ Scherengestell	Metall, lichtgrau (RAL 7035) elektrohydraulisch höhenverstellbar. Höhe stufenlos verstellbar: von 550 - 1300 mm	Fr. 5'955.- Euro 3'970.-

Werkbankplatte:

<input type="checkbox"/>	„Largo“	2100 / 950 mm	Arbeitsplatte in 3-Schichtplatte Buche lackiert Dicke: 50 mm	Fr. 1'698.- Euro 1'332.-
<input type="checkbox"/>	„Standard“	2100 / 720 mm	3 Lochreihen mit 4 x 3 Zusatzbohrungen im Zangenbereich	Fr. 1'506.- Euro 1'004.-

Ausrüstung:

<input type="checkbox"/>	PW 1020	Seitenzange	(siehe Anordnung oben) <i>nur Seiten- oder Vorderzange möglich!</i>	Fr. 500.- Euro 334.-
<input type="checkbox"/>	PW 1021	Vorderzange	(siehe Anordnung oben)	Fr. 450.- Euro 300.-
<input type="checkbox"/>	PW 1022	Kombizange	(siehe Anordnung oben)	Fr. 1'102.- Euro 735.-

Inklusive Zubehör:

Je 2 Aluschutzbacken kurz und lang, 2 Banknägeln, 2 Zapfenleisten, 2 Brillenleisten, 6 Hagebuchenzapfen kurz, 6 Hagebuchenzapfen lang	Fr. 158.- Euro 106.-
---	----------------------

Erweiterungsmöglichkeiten Werkbankplatte mit Modulen:

<input type="checkbox"/>	PW 1030	Vakuu-Spannset, komplett, schwenkbar (zu Typen Presente - Largo + Standard sowie Lavoro - Largo)	Fr. 3'197.- Euro 2'131.-
<input type="checkbox"/>	PW 1024	Vertikal-Spannelemente für mittlere Lochreihe, Ausladung 160 mm (Paar)	Fr. 407.- Euro 271.-
<input type="checkbox"/>	PW 1025	Horizontal-Spannelemente (Paar)	Fr. 225.- Euro 150.-

Total

+ 8.0% MWST

Preis



Besteller	Name:
	Firma:
	Strasse:
	PLZ/Ort:
	Datum:
	Unterschrift:



Verkaufs- und Lieferbedingungen

Gültig ab März 2012

Nachfolgende Geschäftsbedingungen gelten für den Verkauf und die Lieferung von PolyWork®-Produkten sowie sämtlicher weiterer Waren durch die Lehrwerk-stätten Bern (nachfolgend Verkäufer/Werk):

- Preise** Es gilt die aktuelle Preisliste in Schweizer Franken (Fr.). Die Preise verstehen sich als Abholpreise ab Werk (exklusive Mehrwertsteuer). Die Preisangaben in EURO verstehen sich als Richtpreise; der verbindliche Verkaufspreis wird durch Offerte festgelegt.
- Lieferfristen** *Werkbänke, Werkentische, Arbeitsplätze:*
Die Lieferfrist beträgt in der Regel maximal 8 Wochen.
- Ersatzteile, Werkzeuge, Tischauszüge, Kleingegenstände, Geschenkartikel:*
Die Lieferung erfolgt in der Regel innerhalb von 3 Arbeitstagen
- Für verspätete Lieferungen oder Bereitstellungen ab Werk wird keine Haftung übernommen. Insbesondere wird jede Haftung für weitere Schäden aus verspäteter Lieferung und daraus entstandenen Folgeschäden abgelehnt.
- Lieferung** *Werkbänke, Werkentische, Arbeitsplätze:*
Die Lieferung ist im Preis nicht inbegriffen. Zu den nachstehenden Ansätzen liefern und verteilen wir das Mobiliar:
Region Bern: Fr. 120.-
Kanton Bern und angrenzende Gebiete: Fr. 180.-
übrige Schweiz: Fr. 250.-
- Versand** *Ersatzteile, Werkzeuge, Tischauszüge, Kleingegenstände, Geschenkartikel:*
Der Versand erfolgt auf Gefahr des Empfängers. Die Versandkosten trägt der Empfänger, diese werden zum Kaufpreis geschlagen. Die Wahl der Versandart liegt beim Verkäufer; dieser ist darauf bedacht, die sicherste und schnellste Versandart zu wählen.
- Verpackung** Die Verpackung wird nicht zurückgenommen. Das Verpackungsmaterial wird dem Empfänger zum Selbstkostenpreis in Rechnung gestellt.



- Zahlung** Der Rechnungsbetrag (inkl. Mwst, Lieferungs-/Versandkosten und Verpackungsmaterial) ist 30 Tage ab Rechnungsdatum rein netto in der Landeswährung des Empfängers zu bezahlen. Für Aufträge über Fr. 15'000.-- wird im Voraus eine Teilzahlung verlangt.
- Eigentumsvorbehalt** Die Ware bleibt bis zur vollständigen Bezahlung aller gegen den Käufer zustehenden Forderungen Eigentum des Verkäufers.
- Garantie** Sachgemässer Gebrauch der Produkte vorausgesetzt, übernimmt der Verkäufer während eines Jahres nach Auslieferung ab Werk die Garantie für Werkmängel (ausgenommen Klein- und Verschleissteile). Unsachgemässe und eigenhändig vorgenommene Aenderung an den Produkten durch den Käufer lassen die Garantiepflicht des Verkäufers untergehen.
- Produkteentwicklung** Technische Aenderungen und Verbesserungen werden vorbehalten. Der Käufer nimmt Kenntnis davon, dass das gelieferte Produkt von der Skizze oder dem Foto auf dem Prospekt oder der Website leicht abweichen kann.
- Beanstandungen** Beschädigungen an der gelieferten Ware sind dem Verkäufer unverzüglich nach Warenerhalt mitzuteilen und durch die zuständige Transportstelle bescheinigen zu lassen. Retoursendungen – nur mit Einverständnis des Verkäufers – haben franko Bern zu erfolgen.
- Datenschutz** Die über eine Website eingegangenen Daten werden in der Schweiz, unter Einhaltung der Schweizerischen Datenschutzgesetzgebung, gespeichert und bearbeitet.
- Anwendbares Recht** Es ist ausschliesslich Schweizerisches Recht (unter Ausschluss des UN-Kaufrechts) anwendbar; Gerichtsstand ist Bern.